

ZMLUVA O NÁJME POZEMKU

č. 08 - 83 - 0188 - 12 – 00

Zmluvné strany:

1. Hlavné mesto Slovenskej republiky Bratislava,

Primaciálne nám. 1, 814 99 Bratislava

Zastúpené: doc. RNDr. Milan Ftáčnik CSc., primátor
hlavného mesta SR Bratislavy

Peňažný ústav: VÚB Bratislava - mesto

Číslo účtu: 1368287251/0200,

IČO: 00603481

DIČ: 2020372596

(ďalej len „prenajímateľ“)

a

2. REALIZ a. s.

Sídlo: Ružová dolina č. 25, 821 09 Bratislava

Zastúpená: Ing. Róbertom Slobodom, na základe plnomocenstva
podľa výpisu z obchodného registra Okresného súdu Bratislava I, oddiel: Sa, vložka č.
4719/B

Peňažný ústav:

Číslo účtu:

IČO: 35 930 331

IČ DPH: SK2021993919

(ďalej len „nájomca“)

uzatvárajú podľa § 663 a nasl. Občianskeho zákonníka túto zmluvu o nájme pozemku:

Čl. I

Predmet a účel nájmu

1. Prenajímateľ je vlastníkom nehnuteľností - pozemkov v Bratislave zapísaných v údajoch Správy katastra pre hlavné mesto SR Bratislavu, k. ú. Ružinov, obec: Bratislava – m. č. Ružinov, okres Bratislava:
 - 1.1 pozemok registra „C“ ako parc. č. 1222/28, druh pozemku – ostatné plochy o celkovej výmere 333 m², zapísaného na vlastníctva 1201
 - 1.2 pozemok registra „C“ ako parc. č. 22218/11 druh pozemku – zastavané plochy a nádvoria o celkovej výmere 1708 m², zapísaného na liste vlastníctva č. 326
2. Prenajímateľ prenecháva časti pozemkov vo svojom vlastníctve a nájomca ich prijíma do nájmu za podmienok uvedených v tejto zmluve t. j. pozemok parc. č. 1222/28 vo výmere 30 m² a parc. č. 22218/11 vo výmere 17 m² (ďalej len „predmet nájmu“ alebo „pozemok“). Kópia z katastrálnej mapy je neoddeliteľnou súčasťou tejto zmluvy ako príloha č. 1.
3. Nájomca je vlastníkom pozemkov v k. ú. Ružinov parc. č. 1222/12, 1240/5, 1240/346, 1240/354, 1240/357 a 1240/358 a stavieb nachádzajúcich sa na nich t. j.:

- na pozemku parc. č. 1240/5, súpis. č. 4814, druh stavby – 20, popis stavby – trafostanica
- na pozemku parc. č. 1240/346, súpis. č. 4814, druh stavby – 20, popis stavby – admin. – prev. budova.

4. Účelom nájmu je napojenie účelovej komunikácie na Ružinovskú ulicu ako súčasť stavby „Vnútroareálová komunikácia REALIZ a.s.“ v súvislosti s realizáciou stavby „Dostavba parkovacích miest pre SOU Ružinovská“ podľa situácie, ktorá je neoddeliteľnou súčasťou tejto zmluvy ako príloha č. 2.

Nájomca sa zaväzuje predmet nájmu využívať výlučne na dohodnutý účel. Za nesplnenie tohto záväzku má prenajímateľ právo požadovať od nájomcu zmluvnú pokutu v sume 17,- Eur a to za každý, aj začatý deň trvania porušenia tohto záväzku. Nájomca sa súčasne zmluvnú pokutu podľa predchádzajúcej vety zaväzuje zaplatiť na základe prenajímateľom zaslanej faktúry.

5. Nájomca prehlasuje, že je oboznámený so stavom predmetu nájmu, že tento je v stave spôsobilom na dohodnuté užívanie a v takom stave ho do nájmu preberá.

Čl. II

Vznik, doba a ukončenie nájmu

1. Nájom sa dojednáva na dobu neurčitú a začne plynúť dňom nadobudnutia účinnosti zmluvy podľa čl. VI ods. 8.

2. Nájomný vzťah môže byť ukončený :

- a/ kedykoľvek písomnou dohodou zmluvných strán, alebo
- b/ výpoveďou ktoroukoľvek zmluvnou stranou, a to i bez udania dôvodu, s trojmesačnou výpovednou lehotou pre obidve zmluvné strany. Výpovedná lehota sa bude počítať od prvého dňa mesiaca nasledujúceho po doručení výpovede druhej zmluvnej strane, alebo
- c/ odstúpením od zmluvy v súlade s touto zmluvou a/alebo s príslušnými ustanoveniami Občianskeho zákonníka. V prípade odstúpenia od zmluvy sa zmluva zrušuje dňom doručenia oznámenia o odstúpení od zmluvy druhej zmluvnej strane, alebo
- d/ odstúpením od tejto zmluvy prenajímateľom v prípade nezaplatenia dojednaného nájomného v lehote splatnosti uvedenej v Čl. III ods. 2 a 3 tejto zmluvy.

Čl. III

Úhrada za nájom

1. Nájomné za predmet nájmu je stanovené podľa uznesenia Mestského zastupiteľstva hlavného mesta Slovenskej republiky č. 484/2012 zo dňa 01.03.2012 vo výške **16,- Eur/m²/rok.**

2. Počnúc dňom nadobudnutia účinnosti tejto zmluvy sa nájomca zaväzuje uhrádzať ročné nájomné vo výške 752,- Eur (slovom sedemstopäťdesiatdva eur) vždy do 15. dňa prvého mesiaca príslušného kalendárneho štvrtroka vo výške 188,- Eur na účet prenajímateľa 368287251/0200, variabilný symbol č. 883018812 vo VÚB Bratislava – mesto.

3. Pomerná časť nájomného podľa ods. 2 tohto článku sa vypočíta tak, že denné nájomné vypočítané ako 1/365 alebo 1/366 v prestupnom roku sa vynásobí počtom dní odo dňa

nadobudnutia účinnosti tejto zmluvy do konca štvrtého roka, v ktorom sa zmluva uzavrela. Takto vypočítané nájomné sa nájomca zaväzuje uhradiť do 15 dní odo dňa nadobudnutia účinnosti tejto zmluvy.

4. V prípade, že nájomca pri platbe neuvedie obdobie za ktoré sa úhrada platí, alebo uvedie obdobie ktoré už bolo uhradené, alebo ak z úhrady nebude zrejmé, za ktoré obdobie nájomca úhradu poukazuje, je obdobie, ktoré bude úhradou pokryté, oprávnený určiť prenajímateľ sám, prenajímateľ spravidla pokryje najstaršiu splatnú pohľadávku.
5. Nájomné a ostatné finančné plnenia sa považujú za uhradené dňom pripísania na účet prenajímateľa.
6. Zmluvné strany sa dohodli, že ak nájomca nezaplatí nájomné, pomernú časť nájomného v dohodnutých termínoch riadne a včas, je povinný zaplatiť prenajímateľovi zmluvnú pokutu vo výške 0,05 % z dlžnej sumy za každý aj začatý deň trvania nesplnenia tejto povinnosti. Povinnosť nájomcu platiť úroky z omeškania podľa § 517 ods. 2 Občianskeho zákonníka nie je týmto dotknutá.
7. Prenajímateľ je oprávnený meniť každoročne k 01.04. (od 2. štvrtého roka príslušného kalendárneho roka) výšku nájomného dohodnutého v zmluve o výšku miery inflácie stanovenej Štatistickým úradom SR za bezprostredne predchádzajúci kalendárny rok zverejnenú Štatistickým úradom v januári nasledujúceho roka.
Zvýšenie nájomného prenajímateľ oznámi nájomcovi písomne, zaslaním doporučenej zásielky na adresu uvedenú v záhlaví tejto zmluvy.
Zvýšené nájomné je nájomca povinný platiť za obdobie od 01.04. v termínoch splatnosti nájomného dotknutých v zmluve.
V prípade, že oznámenie o zvýšení nájomného bude nájomcovi doručené po splatnosti nájomného za 2. štvrtrok, zaplatí nájomca rozdiel medzi pôvodným nájomným a nájomným zvýšeným o mieru inflácie v lehote 15 dní od doručenia oznámenia.

Čl. IV

Práva a povinnosti nájomcu, sankcie

1. Nájomca je povinný užívať predmet nájmu v súlade s právnymi predpismi, ktoré sa vzťahujú na predmet nájmu a v rozsahu a na účel dohodnutý v tejto zmluve. Taktiež je povinný na vlastné náklady zabezpečiť jeho ochranu pred poškodením alebo zneužitím.
2. Nájomca nie je oprávnený dať predmet nájmu do podnájmu alebo inej dispozície tretej osobe bez predchádzajúceho súhlasu prenajímateľa. Za porušenie tejto povinnosti má prenajímateľ právo požadovať od nájomcu zmluvnú pokutu vo výške 17,- Eur za každý, aj začatý deň trvania porušenia tejto povinnosti. Nájomca sa súčasne zmluvnú pokutu podľa predchádzajúcej vety zaväzuje zaplatiť na základe prenajímateľom zaslanej faktúry.
3. Nájomca sa zaväzuje riadne sa starať o pozemok, najmä zabezpečovať na vlastné náklady všetky úpravy a údržbu, ako aj znášať zo svojho náklady spojené s neprimeraným užívaním predmetu nájmu.
4. Nájomca je povinný predložiť prenajímateľovi (prostredníctvom oddelenia nájomov nehnuteľností magistrátu) právoplatné stavebné povolenie na stavbu na predmete nájmu do

15 dní od nadobudnutia jeho právoplatnosti. Za nesplnenie tejto povinnosti má prenajímateľ právo požadovať od nájomcu zmluvnú pokutu vo výške 17,- Eur za každý, aj začatý deň trvania porušenia tejto povinnosti. V prípade, že právoplatné stavebné povolenie nebude vydané do 31.12.2012 je prenajímateľ oprávnený požadovať od nájomcu zmluvnú pokutu vo výške 300,- Eur, a to výlučne len v prípade ak táto lehota uplynula v dôsledku subjektívneho zavinenia nájomcu. Nájomca sa súčasne zmluvné pokuty podľa tohto odseku zaväzuje zaplatiť na základe prenajímateľom zaslanej faktúry.

5. Nájomca je povinný predložiť prenajímateľovi (prostredníctvom oddelenia nájomov nehnuteľností magistrátu) právoplatné kolaudačné rozhodnutie na stavbu na predmete nájmu do 15 dní od nadobudnutia jeho právoplatnosti. Za nesplnenie tejto povinnosti má prenajímateľ právo požadovať od nájomcu zmluvnú pokutu vo výške 17,- Eur za každý, aj začatý deň trvania porušenia tejto povinnosti. V prípade, že právoplatné kolaudačné rozhodnutie nebude vydané do 30.09.2013 je prenajímateľ oprávnený požadovať od nájomcu zmluvnú pokutu vo výške 300,- Eur, a to výlučne len v prípade ak táto lehota uplynula v dôsledku subjektívneho zavinenia nájomcu. Nájomca sa súčasne zmluvné pokuty podľa tohto odseku zaväzuje zaplatiť na základe prenajímateľom zaslanej faktúry.
6. Nájomca je povinný sprístupniť predmet nájmu – vjazd zo strany Ružinovskej ulice aj pre ostatných investorov realizujúcich objekty na ploche bývalého areálu SOU. Súčasný vjazd zo strany Družicovej ul. (brána na oplotení areálu) bude slúžiť ako únikový vjazd a nebude bežne otvorený. Za nesplnenie povinnosti uvedenej v prvej vete tohto odseku má prenajímateľ právo požadovať od nájomcu zmluvnú pokutu vo výške 300,- Eur. Nájomca sa súčasne zmluvnú pokutu podľa predchádzajúcej vety zaväzuje zaplatiť.
7. V prípade skončenia nájmu je nájomca povinný uviesť predmet nájmu do pôvodného stavu, pokiaľ sa s prenajímateľom nedohodne inak. V prípade, že nepríde k dohode a ani k splneniu povinnosti zo strany nájomcu, je prenajímateľ oprávnený uviesť predmet nájmu do pôvodného stavu na náklady a riziko nájomcu. Za nesplnenie povinnosti uvedenej v prvej vete tohto odseku, má prenajímateľ právo požadovať od nájomcu zmluvnú pokutu vo výške 17,- Eur za každý aj začatý deň, nasledujúci po dni, v ktorom sa má predmet nájmu uviesť do pôvodného stavu. Nájomca sa súčasne zmluvnú pokutu podľa predchádzajúcej vety zaväzuje zaplatiť na základe prenajímateľom zaslanej faktúry.
Uhradením zmluvnej pokuty sa nájomca nezbavuje povinnosti uhradiť prenajímateľovi škodu spôsobenú nemožnosťou užívať predmet nájmu a povinnosti zaplatiť prenajímateľovi náhradu za užívanie predmetu nájmu vo výške nájomného. Zmluvná pokuta sa v týchto prípadoch do náhrady škody nezapočítava.
8. Nájomca na predmete nájmu preberá povinnosti prenajímateľa ako vlastníka, ktoré vyplývajú zo všeobecne záväzných nariadení hlavného mesta SR Bratislavy a mestskej časti – Ružinov v platnom znení, týkajúce sa najmä dodržiavania čistoty, poriadku, udržiavania mestskej zelene, zimnej údržby a pod. a z platných právnych predpisov týkajúcich sa najmä protipožiarnej ochrany, hygienických predpisov, ochrany majetku a pod.
9. Zodpovednosť za škody na predmete nájmu sa riadi ustanoveniami VI. časti, prvej a druhej hlavy Občianskeho zákonníka.
10. Nájomca sa zväzuje zabezpečiť zneškodnenie komunálneho odpadu oprávnenou osobou

podľa VZN Hlavného mesta SR Bratislavy č. 12/2001 o nakladaní s komunálnymi odpadmi a drobnými stavebnými odpadmi na území hlavného mesta. Za nesplnenie tejto povinnosti je nájomca povinný zaplatiť sankcie v zmysle VZN hlavného mesta SR Bratislavy č. 12/2001 o nakladaní s komunálnymi odpadmi a drobnými stavebnými odpadmi na území hlavného mesta.

11. Nájomca je povinný bez zbytočného odkladu oznámiť prenajímateľovi každú zmenu a skutočnosť, ktoré by mohli ovplyvniť nájom (zmena obchodného mena spoločnosti, sídla spoločnosti, pod.). Za nesplnenie tejto povinnosti má prenajímateľ právo požadovať od nájomcu zmluvnú pokutu vo výške 70,- Eur. Nájomca sa súčasne zmluvnú pokutu podľa predchádzajúcej vety zaväzuje zaplatiť.
12. V súlade s ust. § 545 Občianskeho zákonníka bolo zmluvnými stranami dohodnuté, že prenajímateľ je oprávnený požadovať od nájomcu náhradu škody spojenú s porušením povinností nájomcu, na ktoré sa vzťahuje zmluvná pokuta podľa tejto zmluvy vo výške presahujúcej výšku dohodnutej zmluvnej pokuty na základe prenajímateľom zaslanej faktúry.
13. Zmluvné strany sa dohodli, že pre potreby doručovania akejkoľvek písomnosti bude miestom doručenia nájomcu:
 - a) sídlo nájomcu, zapísané v obchodnom registri,
 - b) adresa trvalého pobytu štatutárneho zástupcu nájomcu,
 - c) miesto, kde bude osoba oprávnená konať v mene nájomcu, zastihnutá.
14. Nájomca berie na vedomie a súhlasí s tým, že písomnosť doručená do miesta doručenia podľa odseku 13 bude považovaná za doručení priamo do vlastných rúk, a to i v prípade, ak bude vrátená prenajímateľovi ako písomnosť nájomcom neprevzatá. Ak nebude možné nájomcovi písomnosť doručiť na túto adresu podľa odseku 13 tohto článku a iná adresa nebude prenajímateľovi známa, považuje sa písomnosť za doručení dňom jej vrátenia prenajímateľovi, a to aj v prípade, že sa nájomca o tom nedozvie.

Čl. V

Vyhlásenia a záruky

1. Nájomca podpísaním tejto zmluvy vyhlasuje a zaručuje prenajímateľovi, ktorý uzatvára túto zmluvu spoliehajúc sa na tieto vyhlásenia a záruky, že ku dňu podpisu tejto zmluvy:
 - 1.1 nájomca nie je v úpadku, nebol ním alebo jeho štatutárnym orgánom alebo treťou osobou podaný návrh na vyhlásenie konkurzu na jeho majetok a ani mu úpadok nehrozí,
 - 1.2 nájomca nebol ako právnická osoba zrušený, či už likvidáciou alebo bez likvidácie a ani neprijal žiadne rozhodnutie za týmto účelom,
 - 1.3 proti nájomcovi nie je vedené žiadne exekučné a ani iné konanie o výkon rozhodnutia, alebo iné obdobné konanie, ktorého výsledkom by mohlo byť akékoľvek peňažné alebo nepeňažné plnenie, alebo iný právny záväzok na ťarchu nájomcu, ktorý by mohol zmať alebo sťažiť plnenie záväzkov nájomcu vyplývajúcich z tejto zmluvy.
2. V prípade, že sa akékoľvek vyhlásenie alebo záruka podľa ods. 1 tohto článku ukáže ako nepravdivé alebo zavádzajúce, bude sa to považovať za hrubé porušenie tejto zmluvy,

oprávňujúce prenajímateľa od tejto zmluvy jednostranne odstúpiť, ako aj oprávňujúce prenajímateľa požadovať od nájomcu náhradu škody, ktorá mu nepravdivým alebo zavádzajúcim vyhlásením alebo zárukou vznikla.

Čl. VI **Záverečné ustanovenia**

1. K zmene dohodnutých podmienok nájmu môže dôjsť len na základe vzájomnej dohody zmluvných strán formou písomného dodatku alebo ak to vyplýva zo zmien a doplnkov platných všeobecne záväzných predpisov.
2. Pre právne vzťahy touto zmluvou zvlášť neupravené platia príslušné ustanovenia Občianskeho zákonníka a ostatných platných všeobecne záväzných právnych predpisov.
3. Nájom pozemkov schválilo Mestské zastupiteľstvo hl. mesta SR Bratislavy uznesením č. 484/2012 zo dňa 01.03.2012 súlade s ustanovením § 9a ods. 9 písm. c) zákona č. 138/1991 Zb. o majetku obcí v znení neskorších predpisov a o zmene a doplnení niektorých zákonov. Uznesenie mestského zastupiteľstva podľa predchádzajúcej vety je neoddeliteľnou súčasťou zmluvy ako príloha č. 3.
4. Pokiaľ sú v tejto zmluve, jej dodatkoch odkazy na príslušné právne predpisy alebo ich ustanovenia, ktoré boli medzičasom zmenené, opätovne prijaté alebo priamo či nepriamo nahradené inými príslušnými právnymi predpismi alebo ich ustanoveniami, považujú sa tieto odkazy za odkazy na príslušné právne predpisy alebo ich ustanovenia, ktoré boli zmenené opätovne prijaté alebo priamo či nepriamo nahrádzajú pôvodné príslušné právne predpisy alebo ich ustanovenia, v nich platnom znení. V prípade, ak sa niektoré ustanovenie tejto zmluvy ukáže (alebo sa neskôr stane) neplatným alebo neúčinným alebo neopakovateľným, nedotýka sa to ostatných ustanovení tejto zmluvy, ktoré zostávajú platné a účinné. Zmluvné strany sa zväzujú dohodou nahradiť neplatné alebo neúčinné alebo neaplikovateľné ustanovenie novým ustanovením, ktoré zodpovedá pôvodne zamýšľanému účelu neplánovaného alebo neúčinného alebo neaplikovateľného ustanovenia a to v lehote tridsiatich (30) dní odo dňa doručenia výzvy jednej zmluvnej strany druhej zmluvnej strane.
5. Zmluvné strany sa dohodli, že v prípade akýchkoľvek sporov z tejto Zmluvy alebo na základe tejto Zmluvy bude ich riešenie v právomoci príslušných slovenských súdov za použitia slovenského práva.
6. Zmluva sa vyhotovuje v 7-ich vyhotoveniach s platnosťou originálu, z ktorých po jej podpísaní prenajímateľ obdrží 5 a nájomca 2 vyhotovenia.
7. Zmluvné strany vyhlasujú, že túto zmluvu uzavreli slobodne a vážne, nie v tiesni za nápadne nevýhodných podmienok, prečítali ju, porozumeli jej a nemajú proti jej forme a obsahu žiadne námietky, čo potvrdzujú vlastnoručnými podpismi.
8. Táto zmluva nadobúda platnosť dňom podpísania obidvomi zmluvnými stranami a účinnosť dňom nasledujúcim po dni jej zverejnenia podľa ust. § 47 ods. 1 zákona č. 546/2010 Z. z., ktorým sa dopĺňa Občiansky zákonník v spojení s ust. § 5a zákona č.

211/200 Z. z. o slobodnom prístupe k informáciám a o zmene a doplnení niektorých zákonov neskorších predpisov.

9. Zánikom účinnosti tejto zmluvy nie je dotknutá účinnosť tých ustanovení zmluvy, ktorých účinnosť podľa tejto zmluvy a/alebo vzhľadom na ich úpravu a/alebo povahu má trvať aj po ukončení účinnosti tejto zmluvy.

V Bratislave dňa: 03.04.2012

V Bratislave dňa: 28.03.2012

Prenajímateľ:
Hlavné mesto SR Bratislava

Nájomca:
REALIZ a. s.

.....
doc. RNDr. Milan Ftáčnik CSc. v. r.
primátor

.....
Ing. Róbert Sloboda v. r.
na základe plnomocenstva

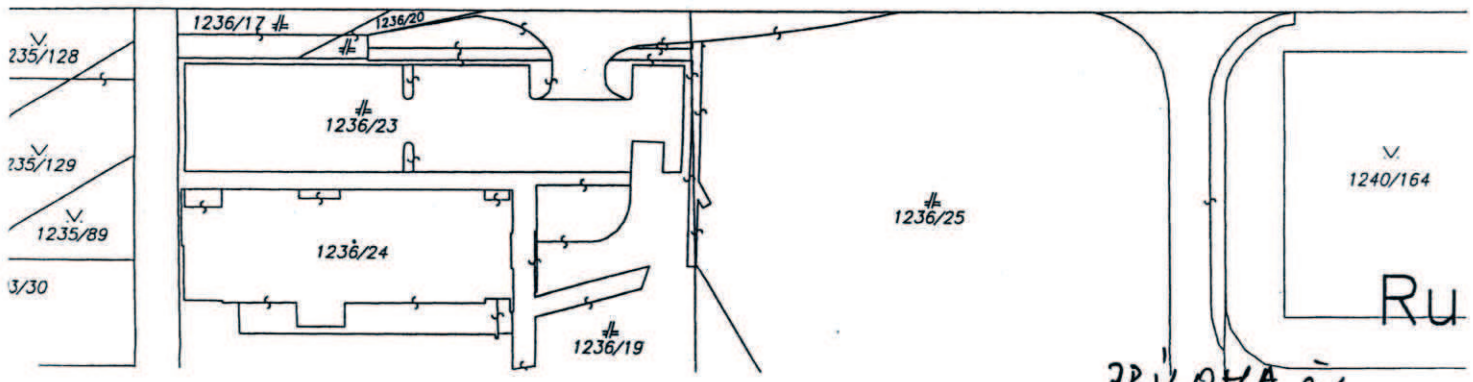
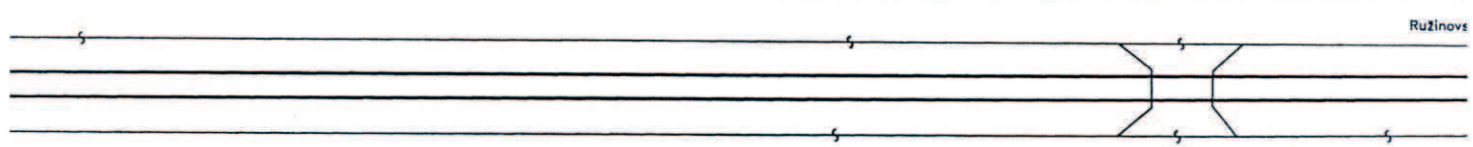
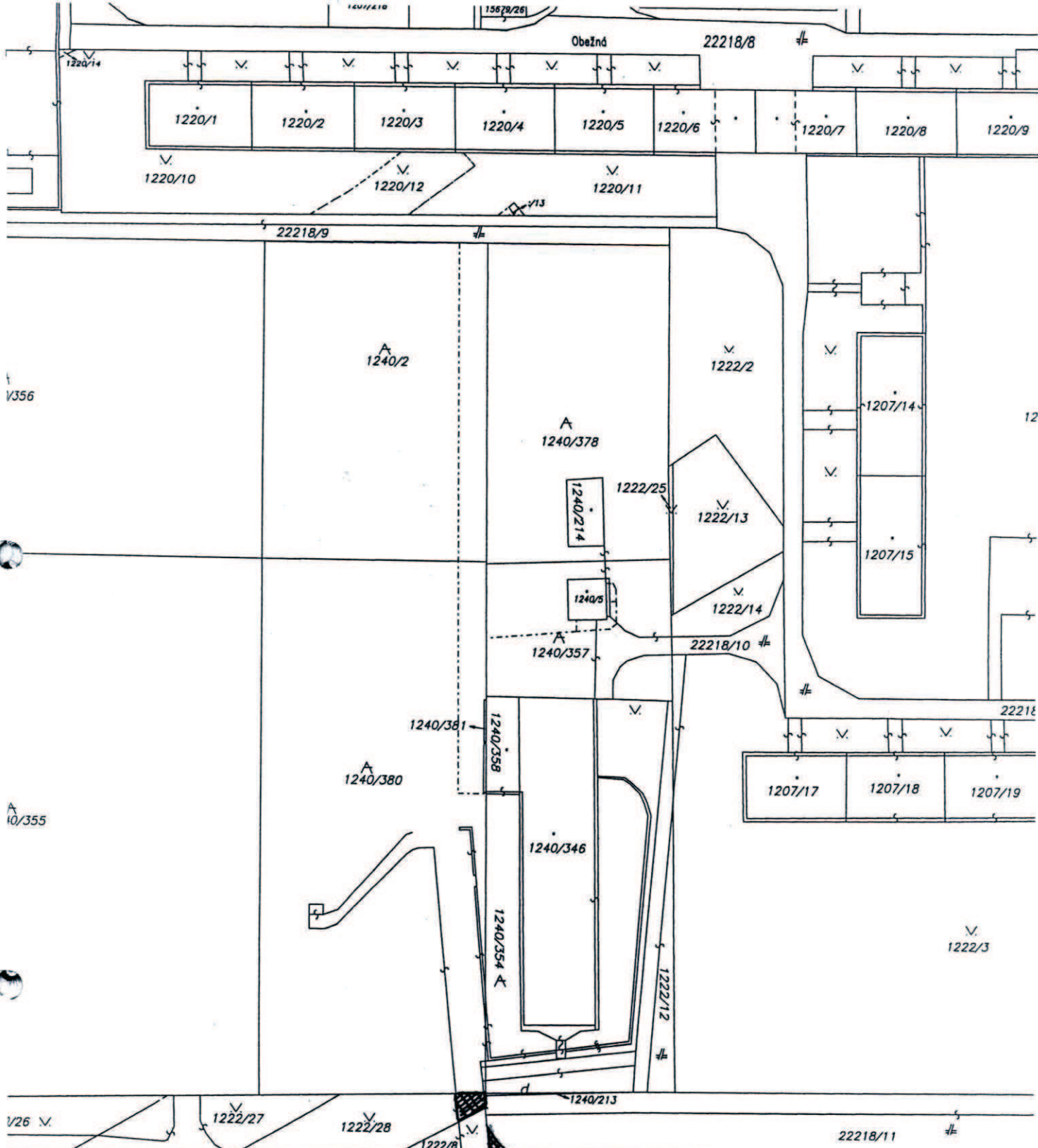

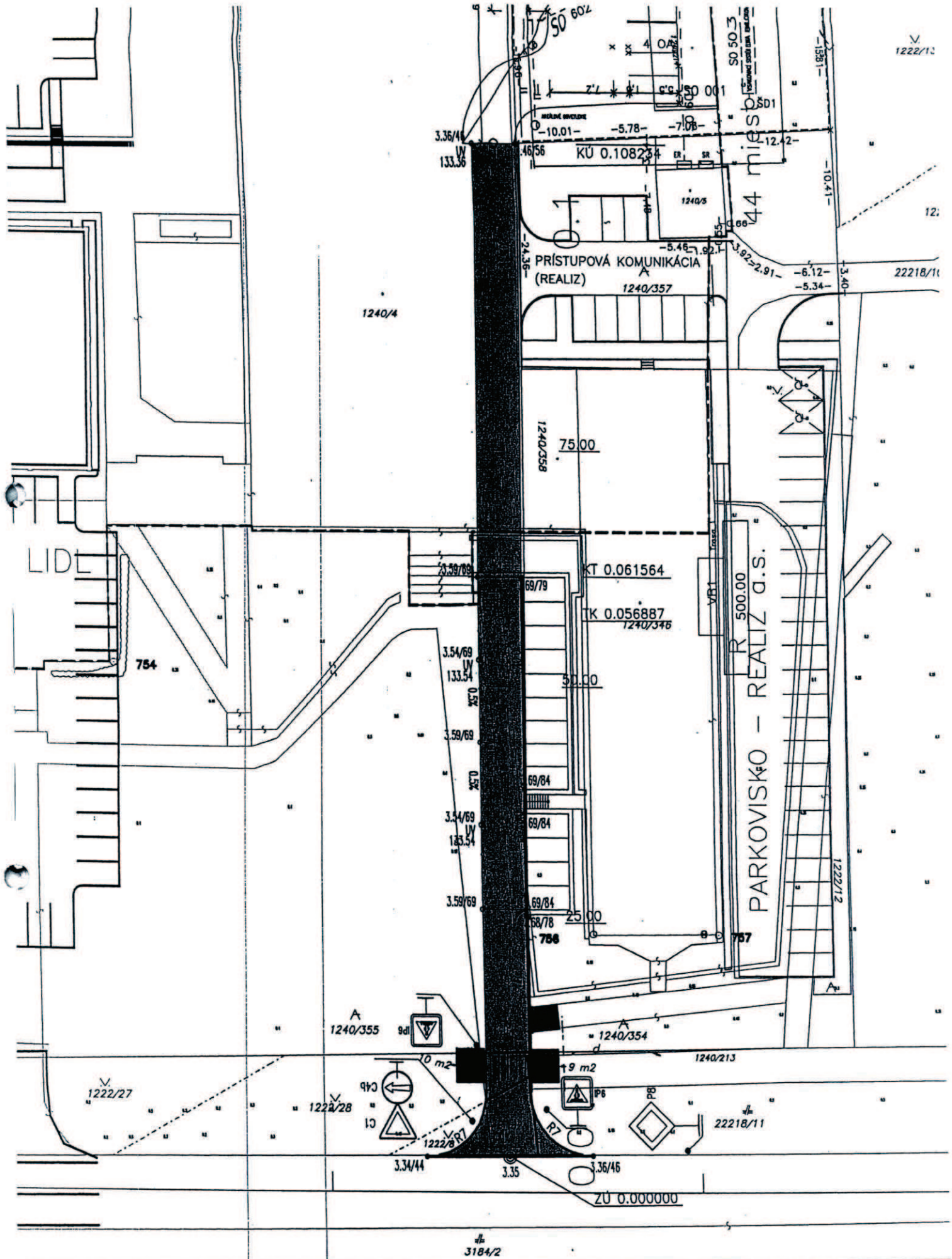

Magistrát hlavného mesta SR Bratislavy
oddelenie nájmov nehnuteľností

TU

Váš list číslo/zo dňa	Naše číslo	Vybavuje/linka	Bratislava
	MAGS OOR 2012	PhDr. Rumann/133	03. 04. 2012

Vec

Odpis uznesenia Mestského zastupiteľstva hlavného mesta SR Bratislavy č. 484/2012 zo dňa 01. 03. 2012, prijatého k návrhu na schválenie prípadu hodného osobitného zreteľa, týkajúceho sa nájmu časti pozemkov v Bratislave, k. ú. Ružinov, parc. č. 1222/28 a parc. č. 22218/11, spoločnosti REALIZ, a.s., so sídlom v Bratislave

Uznesenie č. 484/2012

zo dňa 01. 03. 2012

Mestské zastupiteľstvo po prerokovaní materiálu

schvaľuje

ako prípad hodný osobitného zreteľa podľa § 9a ods. 9 písm. c) zákona SNR č. 138/1991 Zb. o majetku obcí v znení neskorších predpisov nájom časti pozemkov v Bratislave, k. ú. Ružinov, registra „C“, parc. č. 1222/28 – ostatné plochy vo výmere 30 m², zapísaného na LV č. 1201, a parc. č. 22218/11 – zastavané plochy a nádvoria vo výmere 17 m², zapísaného na LV č. 326, spoločnosti REALIZ, a.s., Ružová dolina 25, Bratislava, IČO 35930331, na dobu neurčitú, za účelom napojenia účelovej komunikácie na Ružinovskú ulicu za nájomné 16,00 Eur/ m²/rok,

s podmienkou:

Nájomná zmluva bude nájomcom podpísaná do 30 dní od schválenia uznesenia v Mestskom zastupiteľstve hlavného mesta SR Bratislavy. V prípade, že nájomná zmluva v tejto lehote nebude nájomcom podpísaná, toto uznesenie stratí platnosť.

Za správnosť odpisu uznesenia:

Mgr. Dagmar Kramplová, v. r.
vedúca organizačného oddelenia
Magistrátu hlavného mesta SR Bratislavy

Plnomocenstvo

Obchodná spoločnosť

obchodné meno: REALIZ a.s.
so sídlom: Ružová dolina 25, 821 09 Bratislava
IČO: 35 930 331
Zapísanej: v OR Okresného súdu BA I, v odd.: Sa, vložka č. 4719/B
zastúpená: Ing. Peter Brna – podpredseda predstavenstva
Mgr. Matej Kostúr – člen predstavenstva

(ďalej len „spoločnosť“), týmto udeľuje plnú moc

meno a priezvisko: Ing. Róbert Sloboda

narodený:

rodné číslo:

trvale bytom:

aby v mene spoločnosti konal a spoločnosť zastupoval pri uzatvorení zmluvy o nájme pozemkov s parc. č. 1222/28 a 22218/11 v katastrálnom území Ružinov v blízkosti budovy na Ružinovskej 1 v Bratislave, ktorá je vo vlastníctve spoločnosti, s Hlavným mestom Slovenskej republiky Bratislavou.

V Bratislave, dňa 26.3.2012

Mgr. Matej Kostúr *M.K.*
člen predstavenstva

Ing. Peter Brna *P.Br.*
podpredseda predstavenstva

Podpísaný Ing. Róbert Sloboda mne udelené plnomocenstvo v rozsahu, ako je hore uvedené, prijímam.

V Bratislave, dňa 26.3.2012

Ing. Róbert Sloboda *R.S.*



OSVEDČENIE

o pravosti podpisu

Podľa knihy osvedčovania pravosti podpisov osvedčujem pravosť podpisu: **Mgr. Matej Kostúr**, ktorého(ej) totožnosť som zistil(a) zákonným spôsobom, spôsob zistenia totožnosti: platný doklad totožnosti - úradný doklad: Občiansky preukaz, séria a/alebo číslo: **OB/049067**, ktorý(á) listinu predou mnou vlastnoručne podpísal(a). Centrálny register osvedčených podpisov pridelil podpisu poradové číslo **O 196594/2012**.

Bratislava dňa 26.3.2012



Mgr. Oľga Tejbusová v. r.
pracovník poverený
notárom JUDr. Ivanom Macákom
so sídlom v Bratislave



OSVEDČENIE

o pravosti podpisu

Podľa knihy osvedčovania pravosti podpisov osvedčujem pravosť podpisu: **Ing. Peter Brna**, ktorého(ej) totožnosť som zistil(a) zákonným spôsobom, spôsob zistenia totožnosti: platný doklad totožnosti - úradný doklad: Občiansky preukaz, séria a/alebo číslo: **OB/798065**, ktorý(á) listinu predou mnou vlastnoručne podpísal(a). Centrálny register osvedčených podpisov pridelil podpisu poradové číslo **O 196595/2012**.

Bratislava dňa 26.3.2012



Mgr. Oľga Tejbusová v. r.
pracovník poverený
notárom JUDr. Ivanom Macákom
so sídlom v Bratislave

Upozornenie! Notár legalizáciou
neosvedčuje pravdivosť skutočností
uvádzaných v listine (§58 ods. 4
Notárskeho poriadku)